



Bei Schränken mit Drehtüren und Innenladen darauf achten, dass zum Ausziehen der Laden die Türen mindestens 90° geöffnet sein müssen

Abbildungen entsprechen nicht der Originalgröße!

KM130-NIMA

Metallfarbe: Nickel matt

Optische Griff-Länge/Höhe	Bohrung	Punktwert Einzelkauf
11mm 25mm	1 Loch	8 Punkte



KM16Y

Metallfarbe: Chrom glanz

Optische Griff-Länge/Höhe	Bohrung	Punktwert Einzelkauf
50mm 25mm	16mm	18 Punkte



AUFPREIS Muschelgriff

MM23-AL

*****Mehrwert 15 Punkte*****

Metallfarbe: Alufärbig

Optische Griff-Länge/Höhe	Bohrung	Punktwert Einzelkauf
108mm 42mm	96mm	16 Punkte



Nur bei planen Fronten möglich!
Muschelgriff wird mittig in der Front eingefräst!
Schranksbreite bis 206mm möglich!

BÜGELGRIFFE



Bei Schränken mit Drehtüren und Innenladen darauf achten, dass zum Ausziehen der Laden die Türen mindestens 90° geöffnet sein müssen

BOHRABSTAND 64mm

Abbildungen entsprechen nicht der Originalgröße!

BM42-CH

Metallfarbe: Chrom glanz

Optische Griff-Länge/Höhe	Bohrung	Punktwert Einzelkauf
80mm 25mm	64mm	8 Punkte



BOHRABSTAND 96mm

Abbildungen entsprechen nicht der Originalgröße!



Griff horizontal: Schrankbreite bis 206mm > Ohne Griffbohrung

BM153-NIMA

Metallfarbe: Nickel matt

Optische Griff-Länge/Höhe	Bohrung	Punktwert Einzelkauf
123mm 22mm	96mm	10 Punkte



BM213-CH

Metallfarbe: Chrom glanz

Optische Griff-Länge/Höhe	Bohrung	Punktwert Einzelkauf
111mm 26mm	96mm	10 Punkte



BOHRABSTAND 160mm

Abbildungen entsprechen nicht der Originalgröße!



Abbildungen entsprechen nicht der Originalgröße!

Griff horizontal: Schrankbreite bis 270mm > Ohne Griffbohrung

BM434-CH

Metallfarbe: Chrom glanz

Optische Griff-Länge/Höhe	Bohrung	Punktwert Einzelkauf
190mm 31mm	128mm	12 Punkte





Bei Schränken mit Drehtüren und Innenladen darauf achten, dass zum Ausziehen der Laden die Türen mindestens 90° geöffnet sein müssen

BÜGELGRIFFE

BOHRABSTAND 128mm



Abbildungen entsprechen nicht der Originalgröße!

Griff horizontal: Schrankbreite bis 270mm > Ohne Griffbohrung

BM115-AL

Metallfarbe: Alufärbig

Optische Griff-Länge/Höhe	Bohrung	Punktwert Einzelkauf
180mm 37mm	160mm	14 Punkte



BM145-CH

Metallfarbe: Chrom glanz

Optische Griff-Länge/Höhe	Bohrung	Punktwert Einzelkauf
176mm 26mm	160mm	16 Punkte



BM235-CH

Metallfarbe: Chrom glanz

Optische Griff-Länge/Höhe	Bohrung	Punktwert Einzelkauf
208mm 32mm	160mm	12 Punkte



BOHRABSTAND 192mm



Abbildungen entsprechen nicht der Originalgröße!

Griff horizontal: Schrankbreite bis 300mm > Ohne Griffbohrung

BM76-SW

Metallfarbe: Schwarz gebürstet

Optische Griff-Länge/Höhe	Bohrung	Punktwert Einzelkauf
199mm 30mm	192mm	16 Punkte



BM86-SW

Metallfarbe: Schwarz

Optische Griff-Länge/Höhe	Bohrung	Punktwert Einzelkauf
220mm 28mm	192mm	16 Punkte





Bei Schränken mit Drehtüren und Innenladen darauf achten, dass zum Ausziehen der Laden die Türen mindestens 90° geöffnet sein müssen

Abbildungen entsprechen nicht der Originalgröße!

BM193-CH

Metallfarbe: Chrom glanz

Optische Griff-Länge/Höhe	Bohrung	Punktwert Einzelkauf
130mm 31mm	96mm	14 Punkte



Griff horizontal Schrankbreite bis 206mm > Ohne Griffbohrung

BM17-CH

Metallfarbe: Chrom glanz

Optische Griff-Länge/Höhe	Bohrung	Punktwert Einzelkauf
256mm 33mm	224mm	16 Punkte



Griff horizontal: Schrankbreite bis 334mm > Griff BM193
Griff senkrecht: Fronthöhe bis 356mm > Griff BM193



BMA03-CH

Metallfarbe: Chrom glanz

Optische Griff-Länge/Höhe	Bohrung	Punktwert Einzelkauf
108mm 32mm	96mm	8 Punkte



Griff horizontal Schrankbreite bis 206mm > Ohne Griffbohrung



BMA07-CH

Metallfarbe: Chrom glanz

Optische Griff-Länge/Höhe	Bohrung	Punktwert Einzelkauf
236mm 32mm	224mm	16 Punkte



Griff horizontal: Schrankbreite bis 334mm > Griff BMA03
Griff senkrecht: Fronthöhe bis 356mm > Griff BMA03

BM001-CH

Metallfarbe: Chrom glanz

Optische Griff-Länge/Höhe	Bohrung	Punktwert Einzelkauf
150mm 28mm	140mm	8 Punkte



Griff horizontal Schrankbreite bis 250mm > Ohne Griffbohrung

BM002-CH

Metallfarbe: Chrom glanz

Optische Griff-Länge/Höhe	Bohrung	Punktwert Einzelkauf
300mm 28mm	290mm	16 Punkte



Griff horizontal: Schrankbreite bis 400mm > Griff BM001
Griff senkrecht: Fronthöhe bis 422mm > Griff BM001



Bei Schränken mit Drehtüren und Innenladen darauf achten, dass zum Ausziehen der Laden die Türen mindestens 90° geöffnet sein müssen

Abbildungen entsprechen nicht der Originalgröße!

BMDB-CH

Metallfarbe: Chrom glanz

Optische Griff-Länge/Höhe	Bohrung	Punktwert Einzelkauf
172mm 30mm	160mm	8 Punkte



Griff horizontal: Schrankbreite bis 270mm > Ohne Griffbohrung
Griff senkrecht: Fronthöhe bis 292mm > Ohne Griffbohrung

BMDC-CH

Metallfarbe: Chrom glanz

Optische Griff-Länge/Höhe	Bohrung	Punktwert Einzelkauf
332mm 30mm	320mm	14 Punkte



Griff horizontal: Schrankbreite bis 430mm > Griff BMDB
Griff senkrecht: Fronthöhe bis 452mm > Griff BMDB

BMDD-CH

Metallfarbe: Chrom glanz

Optische Griff-Länge/Höhe	Bohrung	Punktwert Einzelkauf
460mm 30mm	448mm	16 Punkte



Griff horizontal: Schrankbreite bis 558mm > Griff BMDC
Griff senkrecht: Fronthöhe bis 580mm > Griff BMDC

BME05-CH

Metallfarbe: Chrom glanz

Optische Griff-Länge/Höhe	Bohrung	Punktwert Einzelkauf
183mm 32mm	160mm	8 Punkte



Griff horizontal: Schrankbreite bis 270mm > Ohne Griffbohrung
Griff senkrecht: Fronthöhe bis 292mm > Ohne Griffbohrung

BME10-CH

Metallfarbe: Chrom glanz

Optische Griff-Länge/Höhe	Bohrung	Punktwert Einzelkauf
343mm 32mm	320mm	16 Punkte



Griff horizontal: Schrankbreite bis 430mm > Griff BME05
Griff senkrecht: Fronthöhe bis 452mm > Griff BME05

MA105-..

Metallfarbe: SW=Lack schwarz
WE=Lack weiß

Optische Griff-Länge/Höhe	Bohrung	Punktwert Einzelkauf
190mm 20mm	160mm	12 Punkte



Muschel-Aufschraubgriff, Grifffarbe angeben!
Griff horizontal: Schrankbreite bis 270mm > Ohne Griffbohrung
Griff senkrecht: Fronthöhe bis 292mm > Ohne Griffbohrung

MA110-..

Metallfarbe: SW=Lack schwarz
WE=Lack weiß

Optische Griff-Länge/Höhe	Bohrung	Punktwert Einzelkauf
350mm 20mm	320mm	18 Punkte



Muschel-Aufschraubgriff, Grifffarbe angeben!
Griff horizontal: Schrankbreite bis 430mm > Griff MA105
Griff senkrecht: Fronthöhe bis 452mm > Griff MA105



Bei Schränken mit Drehtüren und Innenladen darauf achten, dass zum Ausziehen der Laden die Türen mindestens 90° geöffnet sein müssen

Abbildungen entsprechen nicht der Originalgröße!



Griff horizontal: Schrankbreite bis 238mm > Ohne Griffbohrung

BM374-CH *

Metallfarbe: Chrom glanz

Optische Griff-Länge/Höhe	Bohrung	Punktwert Einzelkauf
139mm	22mm	128mm
		14 Punkte



Griff horizontal: Schrankbreite bis 334mm > Griff BM374

BM27-CH *

Metallfarbe: Chrom glanz

Optische Griff-Länge/Höhe	Bohrung	Punktwert Einzelkauf
235mm	22mm	224mm
		18 Punkte



Griff nur mit GB7 möglich, Grifflage lt. Skizze!

BOHRBILD: BM27

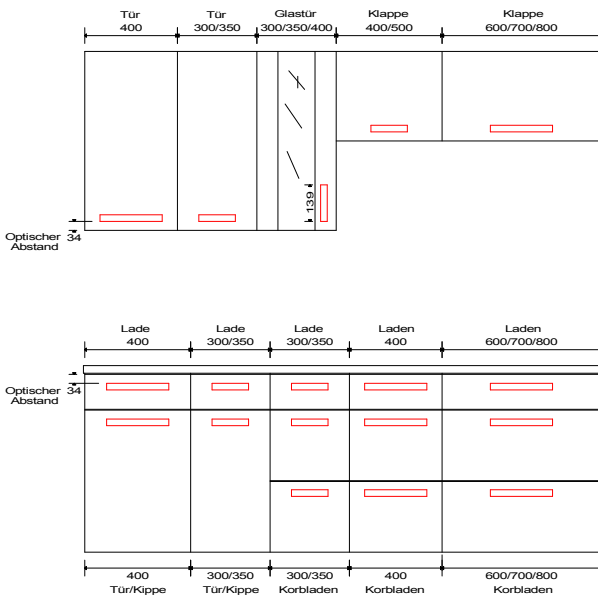

BOHRBILD: BM374

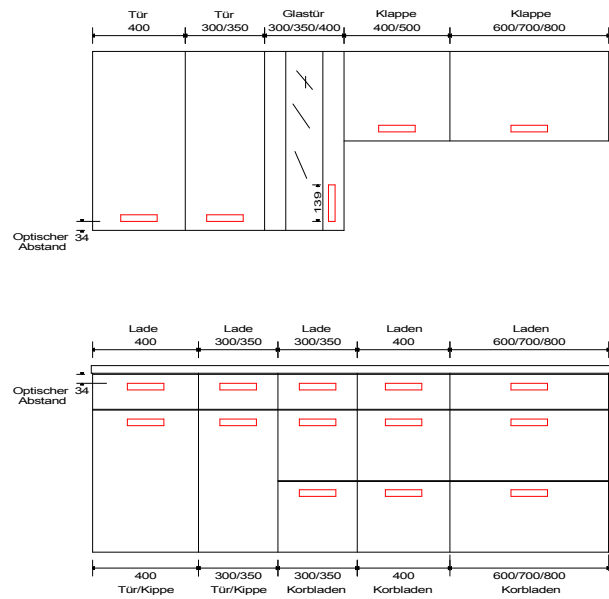



Bei Schränken mit Drehtüren und Innenladen darauf achten, dass zum Ausziehen der Laden die Türen mindestens 90° geöffnet sein müssen

STANGENGRIFFE



Mehrwertgriff:

Griffzuteilung lt. Skizze, Griffmehrwerte müssen zu Schrank addiert werden!

Stangengriff

Aluminium matt eloxiert

Höhe: 34mm

Stärke: 8mm

Länge: Lt. Tabelle



Bei Breitenkürzungen wird der nächstkleinere Griff verwendet!

Bei geänderter Griffzuteilung bzw. Kürzungen wird die Bohrvariante GB0 (ohne Bohrung) verwendet!

Bei Rahmenfronten nicht, bzw. nur mit Bohrvariante GB0 (ohne Bohrung) möglich!

Bezeichnung:	Gesamtlänge:	Bohrabstand	Schrankbreite:	Punktwert als Aufpreis per Stk.	Punktwert bei Einzelkauf per Stk.
SB020	90mm	64mm	150-200mm	0 Punkte	10 Punkte
SB030	190mm	150mm	300mm	7 Punkte	15 Punkte
SB035	240mm	200mm	350mm		
SB040	290mm	250mm	400mm		
SB045	340mm	300mm	450mm	14 Punkte	22 Punkte
SB050	390mm	350mm	500mm		
SB060	490mm	450mm	600mm	23 Punkte	31 Punkte
SB070	590mm	550mm	700mm		
SB080	690mm	650mm	800mm		
SB090	790mm	750mm	900mm	29 Punkte	36 Punkte
SB100	890mm	850mm	1000mm	38 Punkte	48 Punkte
SB120	1090mm	1050mm	1200mm		

Griff-Bohrvariante: GB7* * Kein Griff vorgesehen:
- Frontblende bei Beckenunterschrank

Türen: Mittig horizontal

Auszüge, Kippen und Klappen: Mittig horizontal

Glastüren: Seitlich vertikal

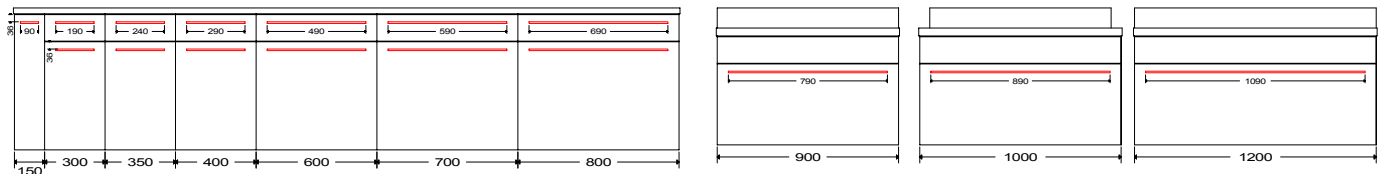
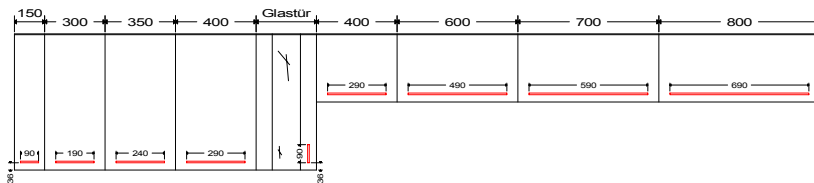

Drehtüren

Eingeschränkte Türfunktion

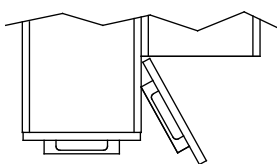

Nicht möglich!

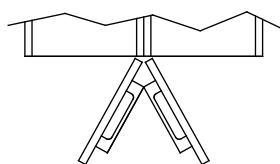

Türen können nur einzeln geöffnet werden!

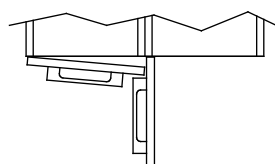

Türen können nur einzeln geöffnet werden!

Detail:

Bohrabstand

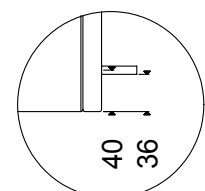

Edelstahl Relinggriffe

Mehrwertgriff:



Relinggriff

Edelstahl

Höhe: 33mm

Stärke: 12mm

Länge: Lt. Tabelle



Griffzuteilung lt. Skizze, Griffmehrwerte müssen zu Schrank addiert werden!

Bei geänderter Griffzuteilung bzw. Kürzungen wird die Bohrvariante GB0 (ohne Bohrung) verwendet!



Bei Breitenkürzungen wird der nächstkleinere Griff verwendet!

Griff-Bohrvariante: GB3*

Türen: Seitlich vertikal

Auszüge, Kippen und Klappen: Mittig horizontal

Ausnahmen: 150er Auszug.....:..mittig vertikal

Glastüren: Seitlich vertikal

* **Kein Griff vorgesehen:**

- Frontblende bei Beckenunterschrank

Detail:

Bohrabstand

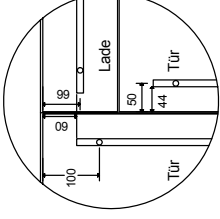

Bezeichnung:	Gesamtlänge:	Bohrabstand:	Schrankbreite: bei Auszügen	Fronthöhen: bei Drehtüren	Punktwert als Aufpreis per Stk.	Punktwert bei Einzelkauf per Stk.
RMB3	176mm	96mm	Breite 250mm	234-377mm	0 Punkte	11 Punkte
RMB4	208mm	128mm	Breite 280mm	378-399mm		
RM030	230mm	150mm	Breite 300mm	400-449mm		
RM035	280mm	200mm	Breite 350mm	450-499mm		
RM040	330mm	250mm	Breite 400mm	500-549mm		
RM045	380mm	300mm	Breite 450mm	550-599mm	6 Punkte	17 Punkte
RM050	430mm	350mm	Breite 500mm	600-699mm		
RM060	530mm	450mm	Breite 600mm	700-799mm		
RM070	630mm	550mm	Breite 700mm	800-899mm	11 Punkte	23 Punkte
RM080	730mm	650mm	Breite 800mm	900-1482mm		
RM090 *)	830mm	750mm	Breite 900mm			
RM100 *)	930mm	850mm **)	Breite 1000mm		19 Punkte	31 Punkte
RM120 *)	1130mm	1050mm **)	Breite 1200mm			

*) für Beckenunterschranke mit Auszügen Breite 900, 1000 und 1200mm

**) mit einem Mittelsockel

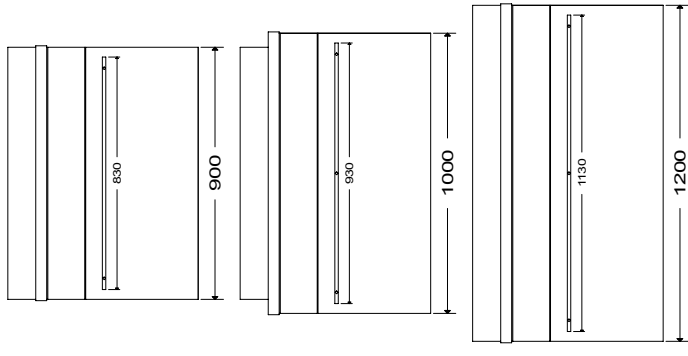
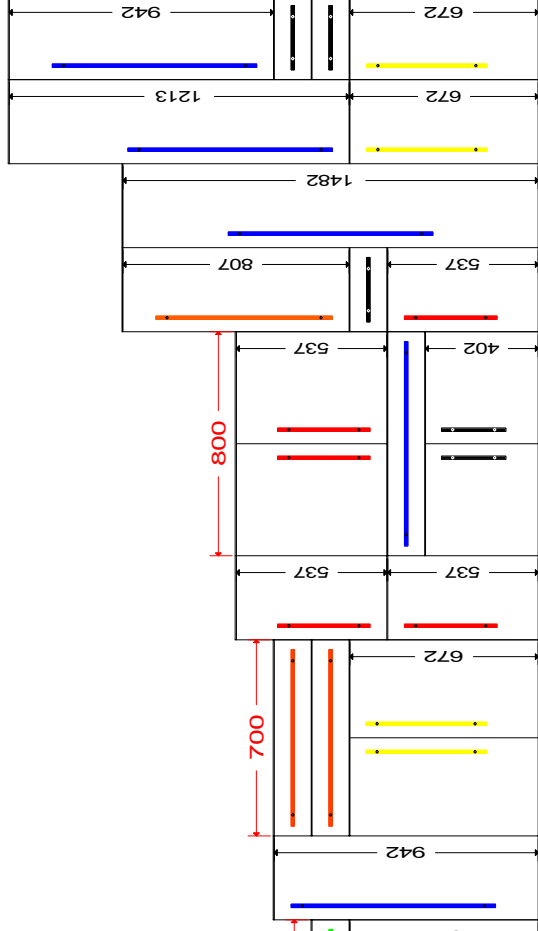
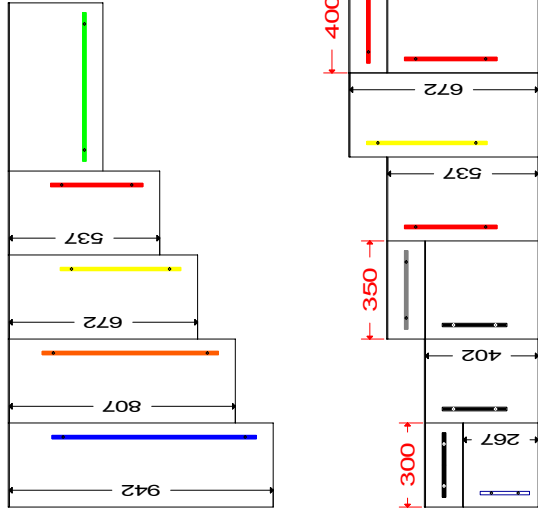



Bei Schränken mit Drehtüren und Innenladen darauf achten, dass zum Ausziehen der Laden die Türen mindestens 90° geöffnet sein müssen

AUFSCHRAUB-GRIFFLEISTEN

Aufschraub-Griffleiste (Lose ohne Werksmontage)

GAS-ED= Alugriffleiste mit Edelstahl Effekt

GAS-SW= Alugriffleiste schwarz matt gebürstet

GAS-CH= Alugriffleiste verchromt



Abb. GAS-CH

Bezeichnung:	Optische Griff-Länge/Höhe	Punktwert bei Einzelkauf per Stk.
GAS-ED	200/20mm	14 Punkte
GAS-SW	200/20mm	14 Punkte
GAS-CH	200/20mm	14 Punkte

Grifflage:

Türen: mittig horizontal

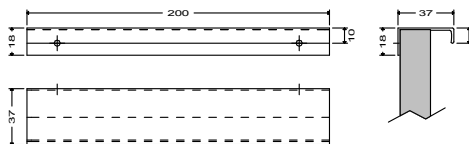
Ausnahmen: Schrankbreite <200mm seitlich vertikal
Hochschränke mit 1 Tür seitlich vertikal

Auszüge und Klappen: mittig horizontal

Ausnahmen: 150er Auszug seitlich vertikal
Schrankbreite <200mm nicht möglich

Glastüren: seitlich vertikal

Ausnahmen: Aluglastür abweichende Griffleiste

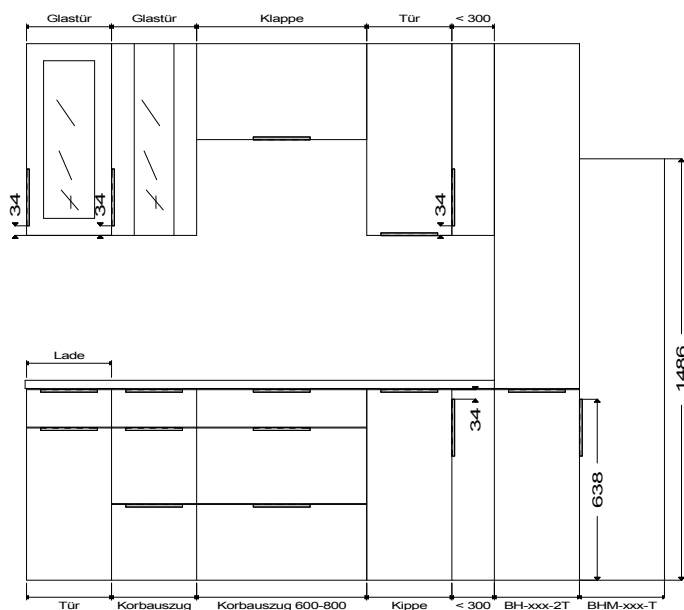

Montagevorschlag!

Griffleisten lose ohne Werksmontage, per Front wird 1 Stk. Griff geliefert (Zum Aufschrauben an Fronrückseite, Fronten sind nicht vorgebohrt)



Bei Schränken mit Drehtüren und Innenladen darauf achten, dass zum Ausziehen der Laden die Türen mindestens 90° geöffnet sein müssen

GRIFFLEISTEN

Mehrwertgriff:

Fronten mit eingefräster Griffleiste

GF-ED= Alugriffleiste mit Edelstahl Effekt
 GF-SW= Alugriffleiste schwarz matt gebürstet
 GF-CH= Alugriffleiste verchromt



Abb. GF-SW



Griffleisten müssen zu Schrank addiert werden!

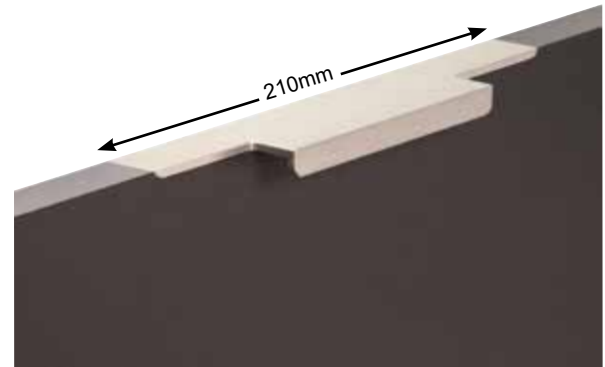

Bezeichnung:	Optische Griff-Länge/Höhe	Mehrwert per Stk.
GF-ED	210/20mm	23 Punkte
GF-SW	210/20mm	23 Punkte
GF-CH	210/20mm	43 Punkte

Grifflage:

Türen: mittig horizontal

Ausnahmen: Schrankbreite <300mm seitlich vertikal
 Hochschränke mit 1 Tür seitlich vertikal

Auszüge und Klappen: mittig horizontal

Ausnahmen: 150er Auszug seitlich vertikal
 Schrankbreite <300mm nicht möglich

Glastüren: seitlich vertikal

Ausnahmen: Aluglastür abweichende Griffleiste

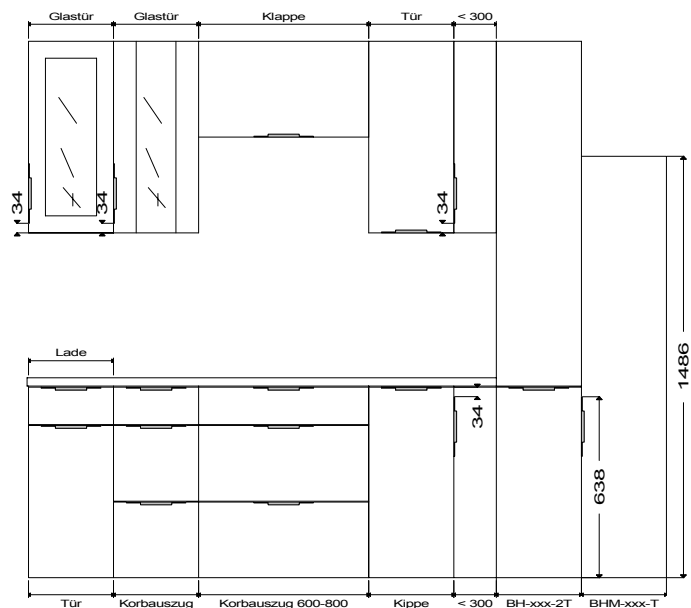

Kein Griff vorgesehen:

- Frontblende bei Beckenunterschrank

GRIFFLEISTEN



Bei Schränken mit Drehtüren und Innenladen darauf achten, dass zum Ausziehen der Laden die Türen mindestens 90° geöffnet sein müssen

Mehrwertgriff:

Fronten mit aufgesetzter Griffleiste
Alugriffleiste mit Edelstahl Effekt



Griffleisten müssen zu Schrank addiert werden!



Zu beachten:

- Bei Schränken mit **Sonderbreite Griffkürzung berechnen**
- Bei Drehtüren vorstehende Elementen beachten

Kein Griff vorgesehen:

- Frontblende bei Beckenunterschrank

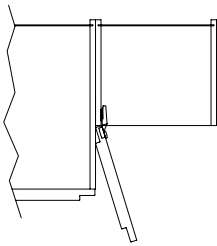

Achtung bei Innenladen: (Schränke mit Drehtüren)

Unter- Hochschränke bei Wandanschluss:

Tür lässt sich nicht 90° öffnen!
Lösungsvorschlag:
Blende einplanen

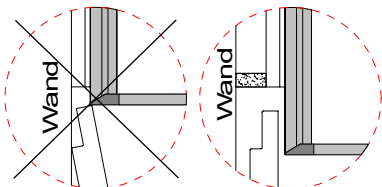
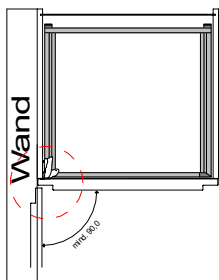

Bezeichnung:	Frontbreite in mm	Mehrwert per Stk.
GA015	146 (150)	30 Punkte
GA020	196 (200)	30 Punkte
GA030	296 (300)	34 Punkte
GA035	346 (350)	34 Punkte
GA040	396 (400)	34 Punkte
GA045	446 (450)	34 Punkte
GA050	496 (500)	46 Punkte
GA060	596 (600)	46 Punkte
GA080	796 (800)	46 Punkte
GA090	896 (900)	46 Punkte
GA100	996 (1000)	51 Punkte
GA120	1196 (1200)	51 Punkte

Bezeichnung:		Mehrwert per Stk.
GKÜ-GA	Griff Kürzung	85 Punkte



Griff wird abgelängt und nachgefräst, die gefräste Kantenoberfläche kann sich leicht durch Struktur und Farbe von Original Griffleiste unterscheiden.

AUFPREISE TIP-ON

PLANUNGSHINWEISE

Griffausführung TIP-ON für Drehtüren

- Für Scharniere mit Feder
- Keine Haftplatte notwendig
- Verstellweg von + 4.0 / - 1.0 mm



Mehrwert pro Tür **DTO**

Punkt

Bei Schränken mit Griffausführung Tip-on wird kein Möbelgriff mitgeliefert!

Grifflose Türen lassen sich mit TIP-ON mühelos öffnen – leichtes Antippen genügt.

Dabei öffnet sich die Tür in einem für den Möbelnutzer angenehmen Winkel.

Um die Tür zu schließen, kann sie leicht zugeedrückt oder mit sanftem Schwung geschlossen werden.

Die Scharniere mit Federn sorgen für sicheres Geschlossenhalten (**Blumotion-Funktion ausschalten**)

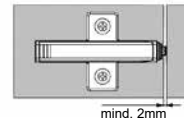
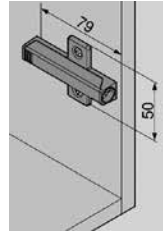

- Mit Tip-on-Funktion ist keine Blumotion möglich
- Durch Zudrücken der Front wird der mechanische Beschlag wieder aufgezogen
- Für gute Funktion ist eine genaue Einstellung des Tip-on-Beschlages Voraussetzung
- Keine Haftplatte notwendig
- BEI TÜREN mit Tip-on funktion [keine Anschlagdämpfer](#) verwenden



35

Griffausführung TIP-ON-BLUMOTION für Laden und Korbladen (Antaro und Legrabox) Breite 300 bis 1200mm



Mehrwert pro Lade bzw. Korblade **LKTO**



Bei Siphonladen mit der Ladentiefe NL 270mm und Schrankbreite 600 bis 1200mm nicht möglich!

Bei Schränken mit Griffausführung Tip-on wird kein Möbelgriff mitgeliefert!

Mit TIP-ON BLUMOTION steht ein System zur Verfügung, das die Vorteile von TIP-ON und BLUMOTION in sich vereint.

- Komfortables Öffnen durch Antippen
- Sanftes und leises Schließen durch Blumotion

TIP-ON Auslösebereich:

Ab Auszugbreite 601mm (Schrankbreite) wird zur Vergrößerung des Auslösebereiches eine Synchronisierung eingebaut

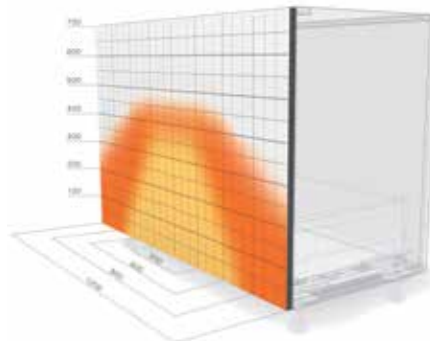

- Auslösebereich ohne Synchronisierung
- Auslösebereich mit Synchronisierung



- Durch schwingvolles Schließen wird der mechanische Beschlag wieder aufgezogen
- Für gute Funktion ist eine genaue Einstellung des Tip-on-Beschlages Voraussetzung
- **Frontspalt mindestens 2.5mm (Korpus - Front).**
- BEI AUSZÜGEN mit Tip-on funktion [keine Anschlagdämpfer](#) verwenden



45

Griff-Bohrvariante: GB0*

Türen: Ohne Griffbohrung

Auszüge, Kippen und Klappen: Ohne Griffbohrung

Glastüren: Ohne Griffbohrung

* **Kein Griff vorgesehen:**
- Frontblende bei Beckenunterschrank

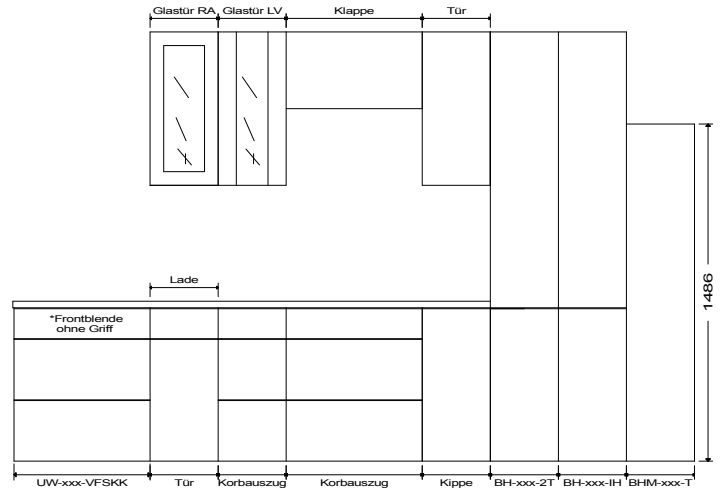

Knopf-Bohrvariante: GB6*

Türen: Seitlich

Auszüge, Kippen und Klappen: Mittig

Glastüren: Seitlich

* **Kein Griff vorgesehen:**
- Frontblende bei Beckenunterschrank

** **BHM-xxx-T:**
Keine Griffbohrung, Griff wird mitgeliefert!

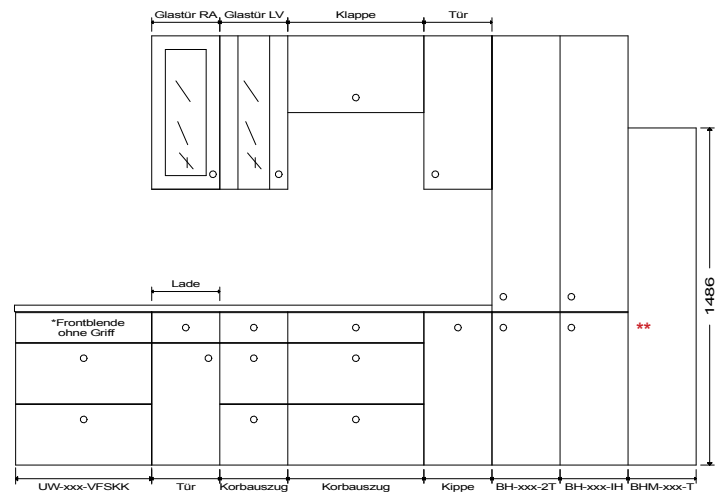

Griff-Bohrvariante: GB1*

Türen: Seitlich horizontal

Ausnahmen: Schrankbreite <300mmohne Bohrung

Auszüge, Kippen und Klappen: Mittig horizontal

Glastüren: Seitlich vertikal

* **Kein Griff vorgesehen:**
- Frontblende bei Beckenunterschrank

** **BHM-xxx-T:**
Keine Griffbohrung, Griff wird mitgeliefert!

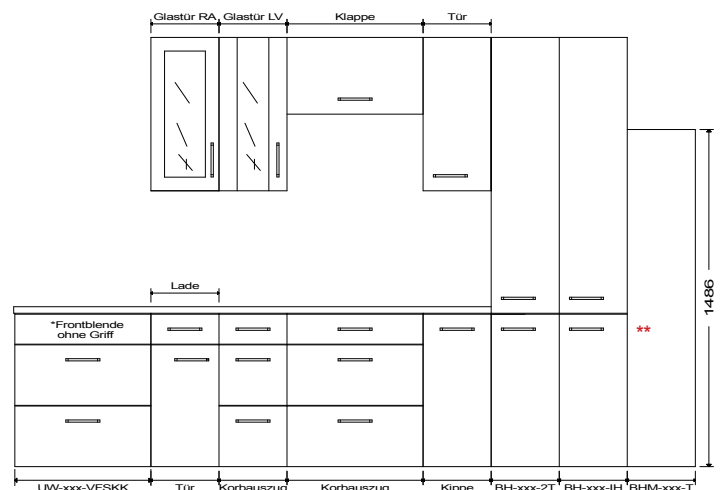

GRIFF-BOHRBILDER

Griff-Bohrvariante: GB3*

Türen: Seitlich vertikal

Auszüge, Kippen und Klappen: Mittig horizontal

Glastüren: Seitlich vertikal

* Kein Griff vorgesehen:

- Frontblende bei Beckenunterschrank

** BHM-xxx-T:

Keine Griffbohrung, Griff wird mitgeliefert!

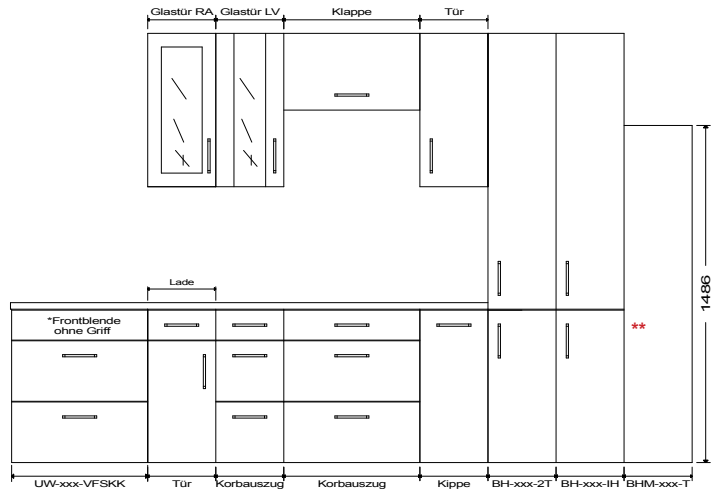

Griff-Bohrvariante: GB7*

Türen: Mittig horizontal

Ausnahmen: Schrankbreite <300mm ohne Bohrung

Auszüge, Kippen und Klappen: Mittig horizontal

Glastüren: Seitlich vertikal

* Kein Griff vorgesehen:

- Frontblende bei Beckenunterschrank

** BHM-xxx-T:

Keine Griffbohrung, Griff wird mitgeliefert!

